

# Porta Pantaloni Centrale

# Portapantaloni Centrale



Un'assoluta novità per la versatilità e per la capacità di sfruttare uno spazio dell'armadio solitamente vuoto. Si monta infatti sotto i ripiani. Ha una capacità di 10 pantaloni. Presenta anche una sede ad anello per eventuale alloggiamento di piccoli accessori di abbigliamento (cinture, cravatte, foulard).

- Parzialmente estraibile per una elevata tenuta frontale e laterale
- Capacità 10 Pantaloni
- Sede ad anello per alloggiare cravatte, cinture e foulard

**THE PULL-OUT CENTRAL TROUSER RACK** is a new and highly versatile product that makes maximum use of normally unused wardrobe space.

It is mounted under shelves. Capacity: 10 pairs of trousers. It features a loop for hanging accessories such as ties, belts or neck scarves.

- Partially pull-out design for robust front and sides
- Capacity 10 pairs of trousers
- Loop for hanging ties, belts and neck scarves

**DER ZENTRALE HERAUSZIEHBARE HOSENHALTER** stellt eine absolute Neuheit aufgrund der Vielseitigkeit und der Fähigkeit, einen normalerweise leeren Raum des Schrankes auszunutzen, dar. Und so erfolgt die Montage an der Unterseite der Fachböden. Die Vorrichtung kann bis zu 10 Hosen aufnehmen. Zur Ausstattung gehört auch ein ringförmiger Sitz für die eventuelle Aufnahme kleiner Accessoires (Gürtel, Krawatten, Halstücher).

- Teilauszug zur Gewährleistung eines seitenstabilen Sitzes im ausgezogenen Zustand
- Fassungsvermögen 10 Hosen
- Ringsitz zur Aufnahme von Krawatten, Gürteln und Halstüchern

**EL PORTAPANTALONES CENTRAL EXTRAÍBLE** representa una absoluta novedad por su versatilidad y su capacidad de aprovechar un espacio del armario que generalmente permanece vacío. En efecto, se coloca debajo de los estantes. Tiene una capacidad de 10 pantalones. Presenta también un alojamiento circular para colocar pequeños accesorios (cinturones, corbatas, fulares, etc.).

- Parcialmente extraíble para garantizar una elevada resistencia a la flexión en sentido vertical y lateral.
- Capacidad para 10 pantalones
- Alojamiento circular para colocar corbatas, cinturones y fulares

**LE PORTE-PANTALONS CENTRAL AMOVIBLE** représente une nouveauté absolue de par sa polyvalence et sa capacité à exploiter un espace de l'armoire habituellement vide. En effet, il se monte sous les étagères. Il a une capacité de 10 pantalons. Il présente aussi un logement à anneau permettant de recevoir de petits accessoires d'habillement (ceintures, cravates, foulards).

- Partiellement amovible pour une tenue élevée à l'avant et sur les côtés
- Capacité 10 pantalons
- Siège annulaire pour le maintien de cravates, ceintures et foulards

ART. 407/A

 Pg. 24



# Portapantaloni Centrale Doppio



Un'assoluta novità per la versatilità e per la capacità di sfruttare uno spazio dell'armadio solitamente vuoto. Si monta infatti sotto i ripiani. Ha una capacità di ben 20 capi. Presenta anche una sede ad anello per eventuale alloggiamento di piccoli accessori di abbigliamento (cinture, cravatte, foulard).

- Parzialmente estraibile per una elevata tenuta frontale e laterale
- Capacità 20 Pantaloni
- Sede ad anello per alloggiare cravatte, cinture e foulard

**THE PULL-OUT DOUBLE CENTRAL TROUSER RACK** is a new and highly versatile product that makes maximum use of normally unused wardrobe space.

It is mounted under shelves. Capacity: 20 pairs of trousers. It features a loop for hanging accessories such as ties, belts or neck scarves.

- Partially pull-out design for robust front and sides
- Capacity 20 pairs of trousers
- Loop for hanging ties, belts and neck scarves

**DER ZENTRALE HERAUSZIEHBARE DOPPEL-HOSENHALTER** stellt eine absolute Neuheit aufgrund der Vielseitigkeit und der Fähigkeit, einen normalerweise leeren Raum des Schrankes auszunutzen, dar. Und so erfolgt die Montage an der Unterseite der Fachböden. Es können bis zu 20 Kleidungsstücke aufgenommen werden. Zur Ausstattung gehört auch ein U-förmiger Sitz für die eventuelle Aufnahme kleiner Accessoires (Gürtel, Krawatten, Halstücher).

- Teilauszug zur Gewährleistung eines seitenstabilen Sitzes im ausgezogenen Zustand.
- Fassungsvermögen 20 Kleidungsstücke
- U-förmiger Sitz zur Aufnahme von Krawatten, Gürteln und Halstüchern

**EL PORTAPANTALONES CENTRAL DOBLE EXTRAÍBLE** representa una absoluta novedad por su versatilidad y su capacidad de aprovechar un espacio del armario que generalmente permanece vacío. En efecto, se coloca debajo de los estantes. Tiene una capacidad de 20 prendas. Presenta un alojamiento circular para colocar pequeños accesorios (cinturones, corbatas, fulares, etc.).

- Parcialmente extraíble para garantizar una elevada resistencia a la flexión en sentido vertical y lateral.
- Capacidad para 20 pantalones
- Alojamiento circular para colocar corbatas, cinturones y fulares

**LE PORTE-PANTALONS CENTRAL DOUBLE AMOVIBLE** représente une nouveauté absolue de par sa polyvalence et sa capacité à exploiter un espace de l'armoire habituellement vide. En effet, il se monte sous les étagères. Il a une capacité de 20 robes. Il présente aussi un logement à anneau permettant de recevoir de petits accessoires d'habillement (ceintures, cravates, foulards).

- Partiellement amovible pour une tenue élevée à l'avant et sur les côtés
- Capacité 20 pantalons
- Siège annulaire pour le maintien de cravates, ceintures et foulards

ART. 409/A

 Pg. 24



# Porta Abiti

# Porta Abiti



Si caratterizza per l'alta capacità di ogni gruccia. Regolabile in larghezza per adattarsi alla dimensione del vano, ad estrazione parziale su guide in alluminio scorrevoli su sfere. Le grucce, scorrevoli e facilmente rimovibili dalla struttura, sono capaci di sorreggere e di rendere accessibili abiti interi, completi e set: giacche, pantaloni, gonne, camicie. Grazie alla sede ad anello trovano posto anche cinture, cravatte, foulard.

**THE SUIT RACK** offers a high capacity on each hanger. Width adjustable to adapt to the available space, it partially pulls out on aluminium ball bearing runners. The hangers are easy to slide and remove from the structure and can hold and make accessible full suits, outfits and sets: jackets, trousers, skirts, shirts. The loop is ideal for hanging belts, ties and neck scarves.

**DER KLEIDERAUSZUG** zeichnet sich durch das hohe Aufnahmevermögen an Bügeln aus. In der Breite verstellbar zur Anpassung an die Schrankgröße, Kugelführung-Teilauszug aus Aluminium. Die verschiebbaren und leicht aus dem Rahmen entfernbaren Bügel sind in der Lage, Komplette Anzüge sowie Kombinationen aufzunehmen: Jacken, Hosen, Röcke, Hemden. Dank dem Ringsitz können auch Gürtel, Krawatten und Halstücher aufgenommen werden.

**EL PORTATRAJES** se caracteriza por la elevada capacidad de cada percha. De ancho regulable para adaptarse a las dimensiones del compartimento y extracción parcial sobre guías de aluminio con rodamientos. Las perchas deslizantes, fácilmente extraíbles de la estructura, permiten sostener y acceder a vestidos completos, trajes y conjuntos: chaquetas, pantalones, faldas y camisas. Gracias al alojamiento circular, también se pueden guardar cinturones, corbatas y fulares.

**LE PORTE-VÊTEMENTS** se caractérise par la grande capacité de chaque cintre. Réglable en largeur en fonction de la taille du compartiment, avec extraction partielle sur des rails en aluminium coulissant sur roulements à billes. Les cintres coulissants, facilement amovibles de la structure, sont capables de supporter et de rendre accessibles des robes, costumes et ensembles entiers: vestes, pantalons, jupes, chemises. Grâce au logement annulaire, il y a de la place aussi pour les ceintures, les cravates et les foulards.

- Elevata capacità delle 12 grucce (12 giacche – 24 paia di pantaloni)
- Grucce scorrevoli e rimovibili
- Sede ad anello per alloggiare cravatte, cinture e foulard
- Struttura Regolabile in larghezza (da 75 a 115 cm)
- Facile e totale fissaggio sulla foratura System 32

- High capacity of 12 hangers (12 jackets – 24 pairs of trousers)
- Sliding, removable hangers
- Loop for hanging ties, belts and neck scarves
- Width adjustable (between 75 and 115 cm)
- Easy, complete mounting on System 32 holes

- Hohe Aufnahmefähigkeit der 12 Bügel (12 Jacken – 24 Paar Hosen)
- Verschiebbare und herausnehmbare Bügel
- Ringsitz zur Aufnahme von Krawatten, Gürteln und Halstüchern
- Verstellbare Breite des Rahmens (von 75 cm bis 115 cm)
- Leichte und vollständige Befestigung an der Lochreihe System 32

- Elevada capacidad de las 12 perchas (12 chaquetas - 24 pares de pantalones).
- Perchas deslizantes y extraíbles
- Alojamiento circular para colocar corbatas, cinturones y fulares.
- Ancho de la estructura regulable (de 75 a 115 cm).
- Fácil fijación en los orificios de System 32.

- Grande capacité des 12 cintres (12 vestes - 24 paires de pantalons)
- Cintres coulissants et amovibles
- Siège annulaire pour recevoir des cravates, des ceintures et des foulards
- Structure réglable en largeur (de 75 à 115 cm)
- Fixation facile et complète sur le perçage System 32



# **SISTEMA CASSETTI**

# SISTEMA CASSETTI

Ambos ha progettato un innovativo sistema polivalente che potrà rivoluzionare la gestione negli armadi. Con una serie di nuovi prodotti, da alloggiare su una struttura estraibile e regolabile in larghezza, si può allestire la parte inferiore dell'armadio, combinando contenitori di varie dimensioni e utilizzi. Dai capi di abbigliamento più voluminosi, passando per le scarpe, fino agli oggetti più minuti e la biancheria (calzoncini, calzini, intimo), con piena libertà di composizione, secondo il proprio gusto ed estro. Il sistema può essere integrato con i supporti portapantaloni e porta abiti della gamma Ambos.

**DRAWER SYSTEM** Ambos has designed an innovative multi-purpose system that can revolutionise the management of wardrobe space. With a series of new products, mounted on a pull-out, width adjustable structure, the bottom half of the wardrobe can be fully fitted out with combinations of containers of different sizes and uses. From the bulkiest items of clothing, through shoes to smaller items, socks and underwear, you are free to make the composition that best suits you. The system can be integrated with the trouser racks and suit racks from the Ambos range.

**SCHUBLADENSYSTEM** Ambos hat ein innovatives Mehrzwecksystem entwickelt, das die Schrankordnung revolutionieren wird. Mit einer neuen Produktserie zur Aufnahme auf einer herausziehbaren und in der Breite einstellbaren Rahmen-Struktur kann der untere Bereich des Schrank mit der Kombination von Behältern verschiedener Abmessungen eingerichtet werden: von den größten Kleidungsstücken über die Schuhe bis hin zu den kleinsten Objekten und der Wäsche (Strümpfe, Socken, Unterwäsche), nach individuellem Geschmack und Bedarf. Das System kann mit den Hosenträgern und Kleiderbügel der Ambos-Palette kombiniert werden.

**SISTEMA DE CAJONES** Ambos ha proyectado un innovador sistema polivalente que revolucionará el uso del armario. Con una serie de nuevos productos, que se alojan en una estructura extraíble de ancho regulable, se puede equipar la parte inferior del armario, combinando recipientes de diferentes dimensiones y usos, desde las prendas de vestir más voluminosas y los zapatos, hasta los objetos más pequeños y la ropa interior, con plena libertad de composición, según su propio gusto y creatividad. El sistema se puede integrar con los soportes portapantalones y portatrazos de la gama Ambos.

**SYSTEME TIROIRS** Ambos a conçu un système innovant et polyvalent qui peut révolutionner la gestion des armoires. Avec une série de nouveaux produits, à loger dans une structure amovible et réglable en largeur, il est possible d'aménager la partie inférieure de l'armoire, en combinant des conteneurs de différentes tailles et utilisations. Des vêtements les plus volumineux, en passant par les chaussures, jusqu'aux plus petits objets et au linge de corps (shorts, chaussettes, sous-vêtements), avec toute liberté de composition, selon vos goûts et votre inspiration. Le système peut être intégré avec les porte-pantalons et les porte-vêtements de la gamme Ambos.







# Sistema Estraibile



È la struttura portante del SISTEMA CASSETTI, combinando contenitori di varie dimensioni, supporti portapantaloni e porta abiti. Si presta a vari utilizzi, secondo le proprie necessità e il proprio gusto.

È regolabile in larghezza per adattarsi alla dimensione del vano, ad estrazione parziale su guide in alluminio scorrevoli su sfere.

**PULL-OUT SYSTEM** The Pull-Out System houses the Drawer System, combining containers of different sizes, trouser racks and suit racks. Its versatility means it can be used in any way you like.

Width adjustable to adapt to the available space, it partially pulls out on aluminium ball bearing runners.

**AUSZIEHBARES SYSTEM** Basis ist ein ausziehbarer Rahmen. Dieser wird mit Behältern verschiedener Größen, Hosen- und Kleiderständer kombiniert. Eignet sich für verschiedene Verwendungen je nach den eigenen Anforderungen und Vorlieben.

In der Breite verstellbar zur Anpassung an die Schrankgröße, Kugelführung-Teilauszug aus Aluminium.

**SISTEMA EXTRAÍBLE** El sistema extraíble es la estructura portante del Sistema de Cajones, combinando recipientes de diferentes dimensiones, soportes portapantalones y portatrajés. Se presta a diferentes usos, en función de su propio gusto y necesidades.

El ancho es regulable para adaptarse a las dimensiones del compartimiento, con extracción parcial sobre guías de aluminio con rodamientos.

**SYSTÈME AMOVIBLE** Le système amovible est la structure porteuse du Système de Tiroirs, combinant des conteneurs de différentes tailles, des porte-pantalons et des porte-vêtements. Il se prête à diverses utilisations, selon vos besoins et vos goûts.

Il est réglable en largeur pour s'adapter à la taille du compartiment, avec extraction partielle sur des rails en aluminium coulissant sur roulements à billes.

- **Struttura Regolabile in larghezza (da 75 a 115 cm)**
- **Facile e totale fissaggio sulla foratura System 32**

- **Width adjustable (between 75 and 115 cm)**
- **Easy, complete mounting on System 32 holes**

- **Verstellbare Breite der Rahmen-Struktur (von 75 cm bis 115 cm)**
- **Leichte und vollständige Befestigung an der Lochreihe System 32**

- **Ancho de la estructura regulable (de 75 a 115 cm).**
- **Fácil fijación en los orificios de System 32.**

- **Structure réglable en largeur (de 75 à 115 cm)**
- **Fixation facile et complète sur le perçage System 32**

ART. 411/A

 Pg. 26

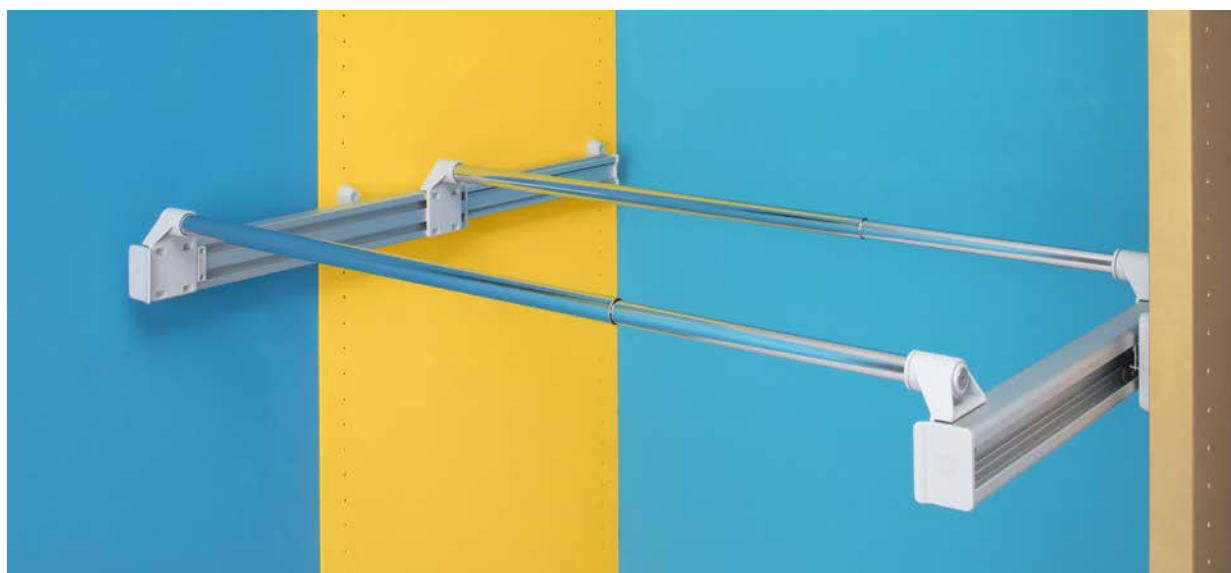

# Vaschetta

## 1 spazio



Si alloggia su un Sistema Estraibile a larghezza regolabile, anche in combinazione con altre vaschette a 1, 2 o 3 spazi, o con supporti portapantaloni o porta abiti per allestire la parte inferiore dell'armadio. È un cassetto in polycarbonato trasparente, quindi molto resistente, utile per contenere vari capi di abbigliamento più voluminosi come maglie, maglioni, camicie.

**BOX 1 SPACE** Mounted on a pull-out, width adjustable system, in combination with other 1, 2 or 3-space drawers, or with trouser racks or suit racks for fitting out the bottom of the wardrobe.

A drawer in tough transparent polycarbonate, useful for storing bulky clothes such as jumpers, sweaters or shirts.

**SCHALE 1 FACH** Sitzt auf einem ausziehbaren System mit variabler Breite, auch in Kombination mit weiteren Schalen mit 1, 2 oder 3 Fächern, oder mit Zusatzhosenaufnahmen oder Kleiderständern zur Ausstattung des unteren Bereiches des Schrankes. Die Schale besteht aus durchsichtigem Polykarbonat, also aus einem sehr belastbaren Material, nützlich zur Aufnahme verschiedener voluminöser Kleidungsstücke wie Pullis, Pullover, Hemden.

**CAJÓN 1 COMPARTIMIENTO** Se aloja en un sistema extraíble de ancho regulable, también en combinación con otros cajones con 1, 2 o 3 compartimientos, con soportes portapantalones o portatrajes para equipar la parte inferior del armario. Se trata de un cajón de polycarbonato transparente, muy resistente, útil para contener diferentes prendas voluminosas como jerséis, suéteres, camisas, etc.

**BAC 1 ESPACE** Il se loge sur un système amovible à largeur réglable, y compris en combinaison avec d'autres bacs à 1, 2 ou 3 espaces, ou avec des supports porte-pantalons ou porte-vêtements pour aménager la partie inférieure de l'armoire. C'est un tiroir en polycarbonate transparent, par conséquent très résistant, utile pour contenir différents vêtements plus volumineux tels que pulls, chemises.

- In Polycarbonato, materiale compatto e resistente agli urti
- Raffinata texture antigraffio
- Scorrevole e rimovibile

- Made from compact, impact-resistant polycarbonate
- Refined scratch-proof texture
- Sliding and removable

- Aus Polykarbonat, einem kompakten und stoßfesten Material
- Elegante Kratzschutz-Oberfläche
- Verschiebbar und herausnehmbar

- De polycarbonato, material compacto y resistente a los golpes.
- Refinada textura a prueba de rayas.
- Deslizante y extraíble.

- En polycarbonate, matériau compact et résistant aux chocs.
- Texture raffinée résistante aux rayures
- Coulissant et amovible

ART. 412/T

 Pg. 27



Esempio composizione/ Example of composition:  
n.1 ART. 411/A+ n.2 ART. 412/T

# Vaschetta

## 2 spazi



Questa vaschetta in policarbonato trasparente fa parte di una serie di nuovi prodotti, da alloggiare su un Sistema Estraibile a larghezza regolabile, con il quale si può allestire completamente la parte inferiore dell'armadio, accoppiando e combinando le vaschette per svariati utilizzi. Ogni Vaschetta 2 spazi può contenere due paia di scarpe, ma anche biancheria (calzoncini, calze, intimo) e oggetti, nella più totale libertà di composizione secondo il proprio gusto ed estro.

- In Policarbonato, materiale compatto e resistente agli urti
- Raffinata texture antigraffio
- Scorrevole e rimovibile

**BOX 2 SPACES** This transparent polycarbonate drawer is part of a series of new products, mounted on a pull-out, width adjustable system, for completely fitting out the bottom of the wardrobe, pairing and combining drawers for multiple uses. Each 2-space drawer can hold two pairs of shoes, but also socks and underwear or other items, in combinations that are entirely up to you.

- Made from compact, impact-resistant polycarbonate
- Refined scratch-proof texture
- Sliding and removable

**SCHALE 2 FÄCHER** Diese Schale aus durchsichtigem Polykarbonat ist Teil einer Reihe neuer Produkte, für den Einsatz auf einem ausziehbaren System mit verstellbarer Breite, mit dem der untere Bereich des Schrankes vollständig ausgestattet werden kann. Dabei können Schalen für die unterschiedlichsten Verwendungen gekoppelt und kombiniert werden. Jede Schale mit 2 Fächern kann zwei Paar Schuhe aufnehmen, aber auch Wäsche (Strümpfe, Socken, Unterwäsche) und Gegenstände. Die Zusammensetzung ist vollkommen frei, je nach Geschmack und Bedarf.

- Aus Polykarbonat, einem kompakten und stoßfesten Material
- Elegante Kratzschutz-Oberfläche
- Verschiebbar und herausnehmbar

**CAJÓN DE 2 COMPARTIMENTOS** Este cajón de policarbonato transparente forma parte de una serie de nuevos productos, para alojar en un sistema extraíble de ancho regulable, con el cual se puede equipar completamente la parte inferior del armario, acoplando y combinando cajones para diferentes usos. Cada cajón de 2 compartimentos puede contener dos pares de zapatos, pero también ropa interior y objetos, con total libertad de composición según su propio gusto y creatividad.

- De policarbonato, material compacto y resistente a los golpes.
- Refinada textura a prueba de rayas.
- Deslizante y extraíble.

**BAC 2 ESPACES** Ce bac en polycarbonate transparent fait partie d'une série de nouveaux produits, à loger sur un système amovible à largeur réglable, avec lequel on peut aménager complètement la partie inférieure de l'armoire, en accouplant et en combinant les bacs pour différentes utilisations. Chaque bac 2 espaces peut contenir deux paires de chaussures, mais aussi du linge de corps (chaussettes, socquettes, sous-vêtements) et des objets, dans la plus totale liberté de composition selon le goût et la fantaisie de chacun.

- En polycarbonate, matériau compact et résistant aux chocs.
- Texture raffinée résistante aux rayures
- Coulissant et amovible

ART. 413/T

 Pg. 27



Esempio composizione/ Example of composition:  
ART. 411/A+ n.3 ART. 413/T

# Vaschetta 3 spazi



È la più piccola tra le vaschette in polycarbonato progettate da Ambos ed è suddivisa in tre scomparti adatti a tenere ordinati vari oggetti come cinture, cravatte, orologi, gioielli oppure calze, intimo. Va alloggiata sul Sistema Estraibile a larghezza regolabile, con il quale si può allestire completamente la parte inferiore dell'armadio, combinando le altre vaschette a piacimento.

**BOX 3 SPACES** This is the smallest of the polycarbonate drawers designed by Ambos.

It is divided into three compartments suitable for storing items such as belts, ties, watches, jewellery or socks and underwear. It is mounted on a pull-out, width adjustable system, in combination with any number of other drawers, for completely fitting out the bottom of the wardrobe.

**SCHALE 3 FÄCHER** Dies ist die kleinste der Schalen aus Polykarbonat von Ambos, aufgeteilt in drei Fächer zur Ordnung verschiedener Gegenstände wie Gürtel, Krawatten, Uhren, Schmuck oder Strümpfen, Unterwäsche. Für den Einsatz auf einem ausziehbaren System mit verstellbarer Breite, mit dem der untere Bereich des Schrankes vollständig ausgestattet und genutzt werden kann. Die anderen Schalen lassen sich nach Belieben kombinieren.

**CAJÓN DE 3 COMPARTIMIENTOS** Es el más pequeño de los cajones de polycarbonato proyectados por Ambos y está dividido en tres compartimientos para mantener ordenados diferentes objetos, como cinturones, corbatas, relojes, joyas, ropa interior, etc. Se aloja en el sistema extraíble de ancho regulable, con el cual se puede equipar completamente la parte inferior del armario, combinando a gusto los otros cajones.

**BAC 3 ESPACES** C'est le plus petit des bacs en polycarbonate conçus par Ambos et il se subdivise en trois compartiments permettant de garder en ordre de différents objets tels que ceintures, cravates, montres, bijoux ou bien collants, sous-vêtements. Il doit être logé sur le système amovible à largeur réglable, avec lequel il est possible d'aménager complètement la partie inférieure de l'armoire, en combinant les autres bacs à sa discrétion.

- In Polycarbonato, materiale compatto e resistente agli urti
- Raffinata texture antigraffio
- Scorrevole e rimovibile

- Made from compact, impact-resistant polycarbonate
- Refined scratch-proof texture
- Sliding and removable

- Aus Polykarbonat, einem kompakten und stoßfesten Material
- Elegante Kratzschutz-Oberfläche
- Verschiebbar und herausnehmbar

- De polycarbonato, material compacto y resistente a los golpes.
- Refinada textura a prueba de rayas.
- Deslizante y extraíble.

- En polycarbonate, matériau compact et résistant aux chocs.
- Texture raffinée résistante aux rayures
- Coulissant et amovible

ART. 414/T

 Pg. 27



Esempio composizione/ Example of composition:  
ART. 411/A+ n.6 ART. 414/T

# Articoli utilizzabili con il Sistema Estraibile

ARTICLES USABLE WITH THE PULL-OUT SYSTEM  
 ARTIKEL MIT AUSZIEHBAREM SYSTEM  
 ARTICULOS UTILIZABLES CON EL SISTEMA EXTRAIBLE  
 ARTICLES UTILISABLES AVEC LE SYSTEME AMOVIBLE



- Vaschetta 1 spazio
- Box 1 space
- Schale 1 Fach
- Cajón 1 compartimiento
- Bac 1 espace

ART. 412/T



- Vaschetta 2 spazi
- Box 2 spaces
- Schale 2 Fächer
- Cajón de 2 compartimientos
- Bac 2 espaces

ART. 413/T



- Vaschetta 3 spazi
- Box 3 spaces
- Schale 3 Fächer
- Cajón de 3 compartimientos
- Bac 3 espaces

ART. 414/T

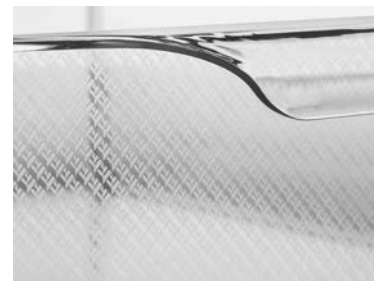

- Particolare della texture
- Detail of the texture
- Detail der Oberflächenstruktur
- Detalle de la textura
- Détail de la texture



- Supporto portapantaloni
- Support for trousers
- Bügel für Hosen
- Soporte para pantalones
- Support pour pantalon

ART. 415/A

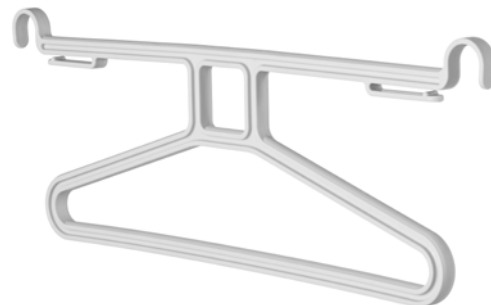

- Supporto porta abiti
- Support for suits
- Bügel für verschiedene Kleidungsstücke
- Soporte para los trajes
- Support pour les vêtements

ART. 416/A



# Slim**Bastone**



# Slim Bastone

Va a integrare la gamma Ambos dei bastoni per armadio, come il Minibastone e il Telebastone.

È più leggero e meno ingombrante perché sottile e dal gancio più piccolo, e quindi più economico.

- Leggero
- Poco ingombrante

**THE SLIMBASTONE** adds to Ambos's existing range of wardrobe accessories, such as the Minibastone and the Telebastone.

Its slimmer design and smaller hook makes it lighter, less bulky and, therefore, less costly.

- Light
- Not bulky

**SLIMBASTONE** ergänzt das Stangen-Angebot von Ambos - Minibastone und Telebastone - für den Kleiderschrank.

Eine wirtschaftliche Ergänzung, da leichter und weniger Platz beanspruchend, weil schmaler und mit einem kleineren Haken ausgestattet.

- Leicht
- Geringe Abmessungen

**EL SLIMBASTONE** se suma a la gama Ambos de palos para armarios, como el Minibastone y el Telebastone.

Es delgado, menos voluminoso y, por lo tanto, más liviano; además, tiene un gancho más pequeño, lo que lo hace más económico.

- Ligero.
- Volumen reducido

**LE SLIMBASTONE** vient compléter la gamme Ambos des perches pour armoire, tout comme le Minibastone et le Telebastone.

Il est plus léger et moins encombrant car il est fin, présente un crochet plus petit et est par conséquent plus économique.

- Léger
- Non encombrant

**ART. 130/A**

 Pg. 28





# Info

SERIES/PRODUCT	CODE	PIECES PER BOX	PIECES PER CARTON	PIECES PER PALLET
<b>Portapantaloni Centrale</b>	407/A	1	6	66

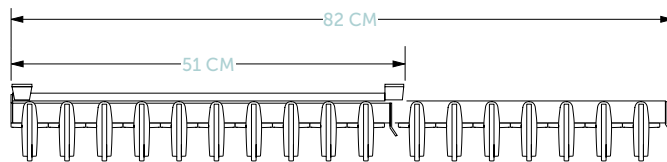
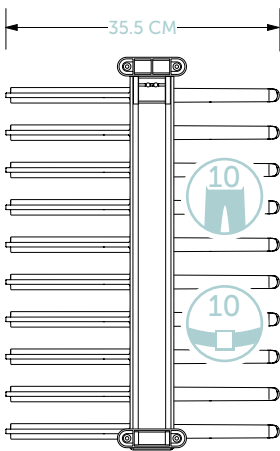
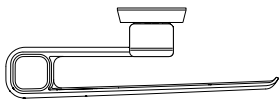

SERIES/PRODUCT	CODE	PIECES PER BOX	PIECES PER CARTON	PIECES PER PALLET
<b>Portapantaloni Centrale Doppio</b>	409/A	1	6	30

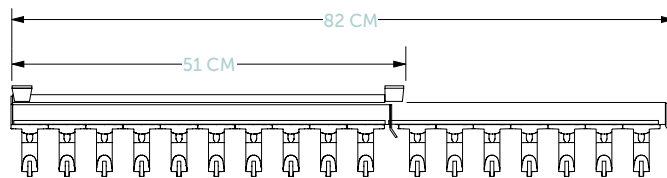
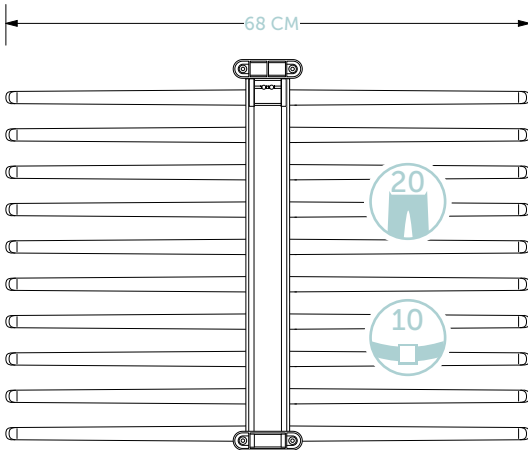

SERIES/PRODUCT	CODE	PIECES PER BOX	PIECES PER CARTON	PIECES PER PALLET
<b>Porta Abiti</b>	404/A	1	6	72
	420/A (spacer)		36	
	416/A (plastic hangers for clothes)	6	60	

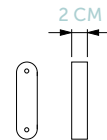
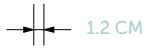
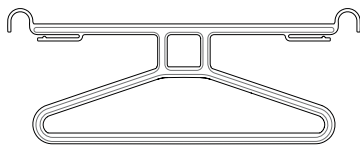
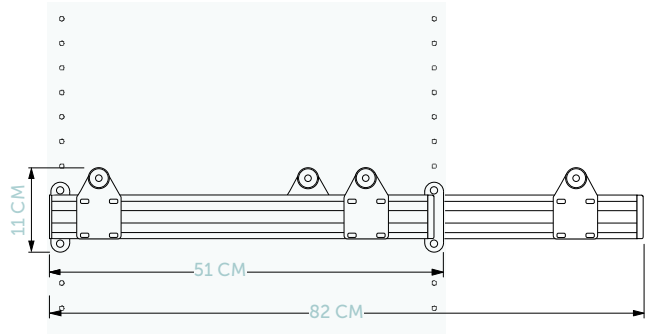
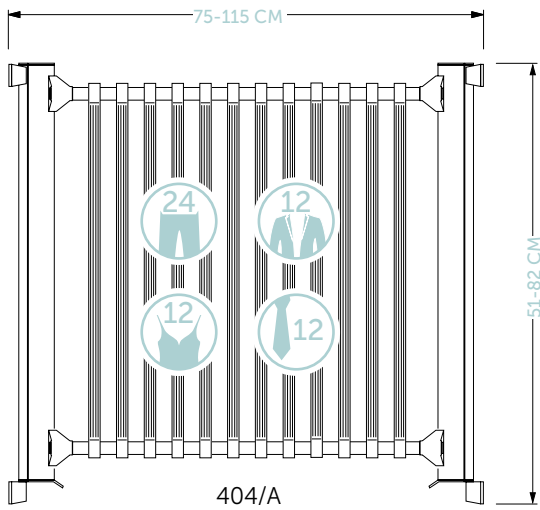
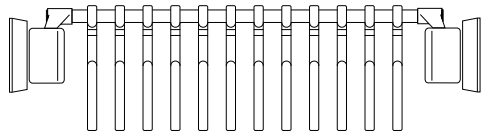

420/A



SERIES / PRODUCT	CODE	PIECES PER BOX	PIECES PER CARTON	PIECES PER PALLET	
<b>SISTEMA CASSETTI</b>	<b>Sistema Estraibile</b>	411/A	1	12	144
	<b>Vaschetta 1 spazio</b>	412/T	1	5	60
	<b>Vaschetta 2 spazi</b>	413/T	1	6	72
	<b>Vaschetta 3 spazi</b>	414/T	1	15	180
	<b>Supporto portapantaloni</b>	415/A	6	120	
	<b>Supporto porta abiti</b>	416/A	6	60	
	<b>Distanziatore (spacer)</b>	420/A		36	

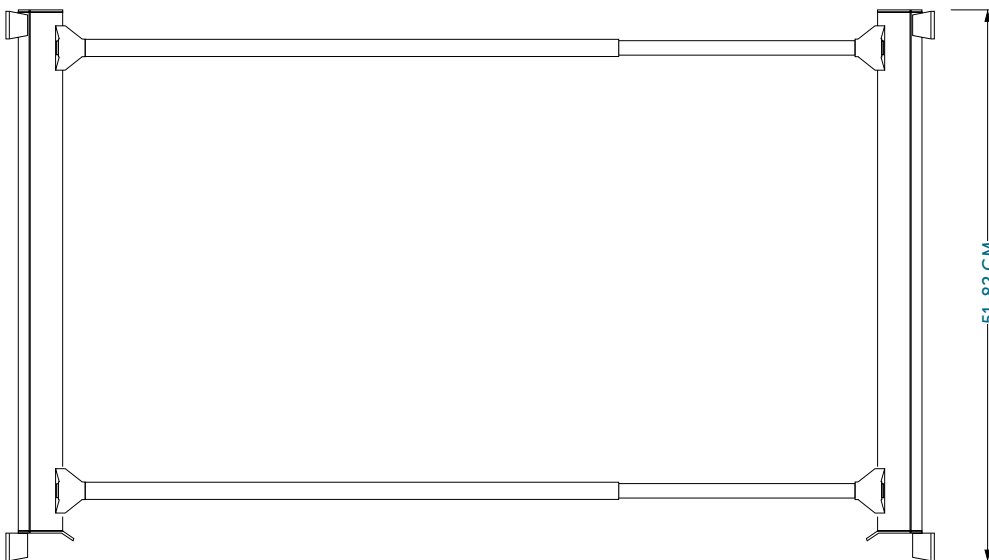
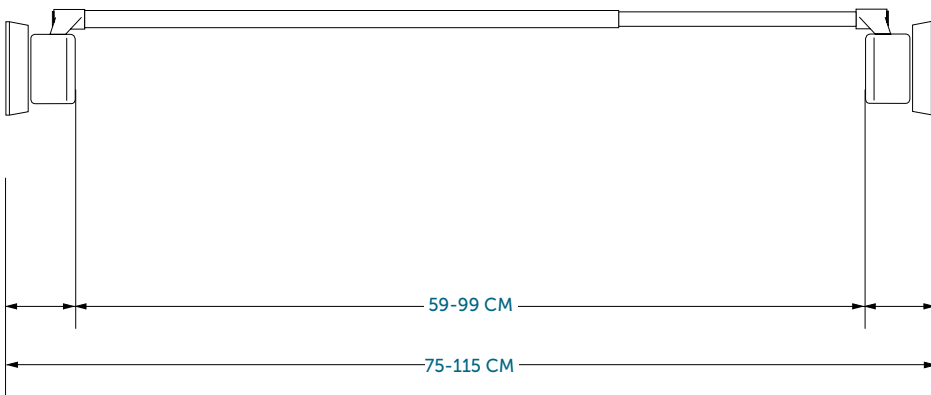

principali ingombri  
Sistema Estraibile

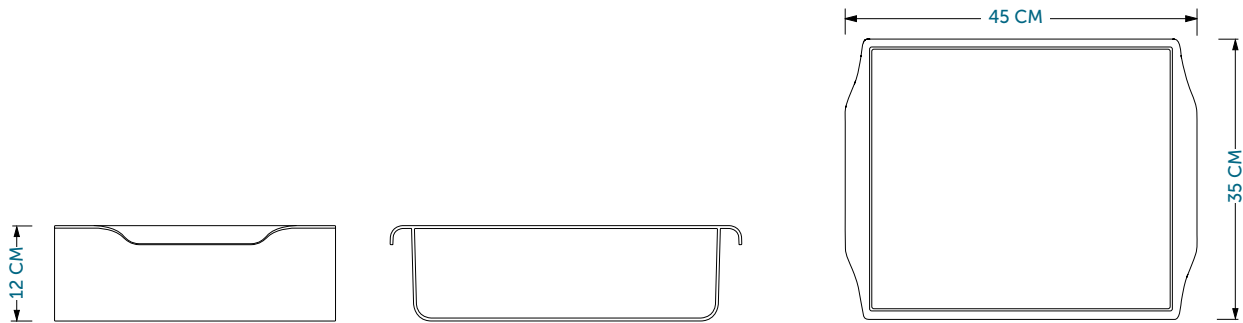

Vaschetta 1 spazio

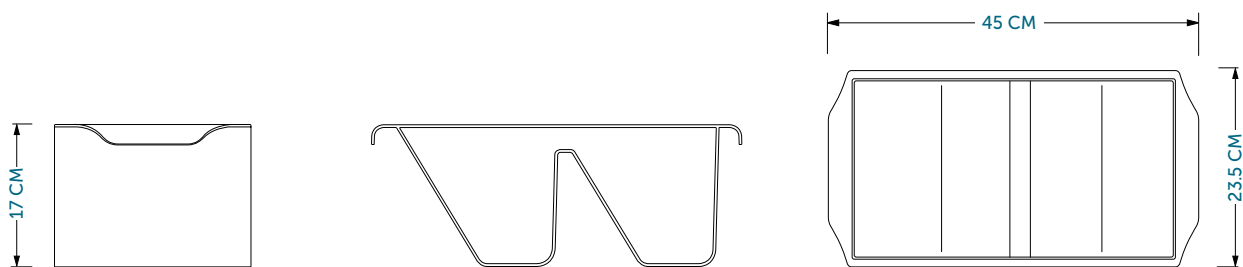

Vaschetta 2 spazi

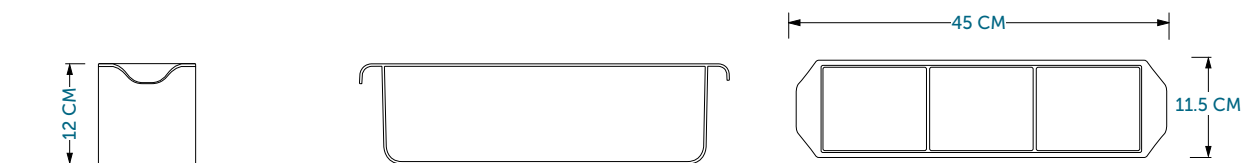

Vaschetta 3 spazi

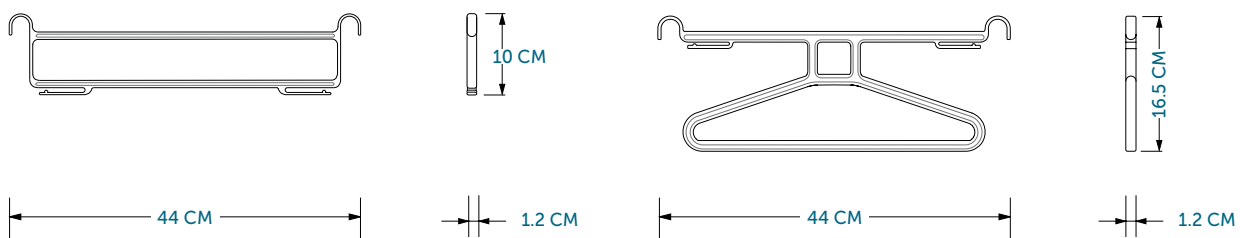

Supporto portapantaloni

Supporto porta abiti

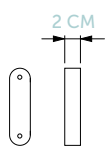

420/A

distanziatore

SERIES/PRODUCT	CODE	PIECES PER BOX	PIECES PER CARTON	PIECES PER PALLET
<b>Slim Bastone</b>	130/A		60	

